



ELMER EGUNA

OSPAKIZUN
MATERIALA 2024



#ElmerEguna

@elmerkololedunefantea

Presta zaitezte urteko egunik koloretsuenerako!

Elmer Eguna itzuli da eta aurten ospakizun berezia izango da. Elmerren 35. urtebetetzea dela eta, eskoletan eta liburu-dendatan ehunka ekintza antolatu dira, herrialde eta mundu osoan!

Elmer Egun dibertigarrian parte hartzera gonbidatuta zaudete!

Aurtengo Elmer Eguna maiatzaren 25an ospatuko da, larunbata. Bat egin gurekin online zuen argazkiak partekatuz. Hemen duzu egun horretaz gozatzeko eta jolasteko materiala.

#ElmerEguna

@elmerkololedunelefantea

EDUKIA:

- Egin urtebetetze txartel bat Elmerrentzat
- Ezkutaketa jolasa
- Koloreztatzeko ostadar-orria
- Elmerren labirintoa
- Elmer ontzi batekin eskulana
- Elmerren belarriak eskulana
- Puzzlea
- Elmer koloreztatzeko jardueren orria
- Elmerren posterra koloreztatzeko
- Elmerren bingo-jokoa
- Zenbakien bidez margotu
- Txori koloredunak
- Oihaneko collagea
- Ezagutu Elmerren istorioak!



#ElmerEguna

@elmerkololedunelefantea

EGIN URTEBETETZE TXARTEL BAT ELMERRENTZAT

Elmerren urtebetetzea da
Koloreztatu dezakezu urtebetetze txartel hau berarentzat? berarentzat?

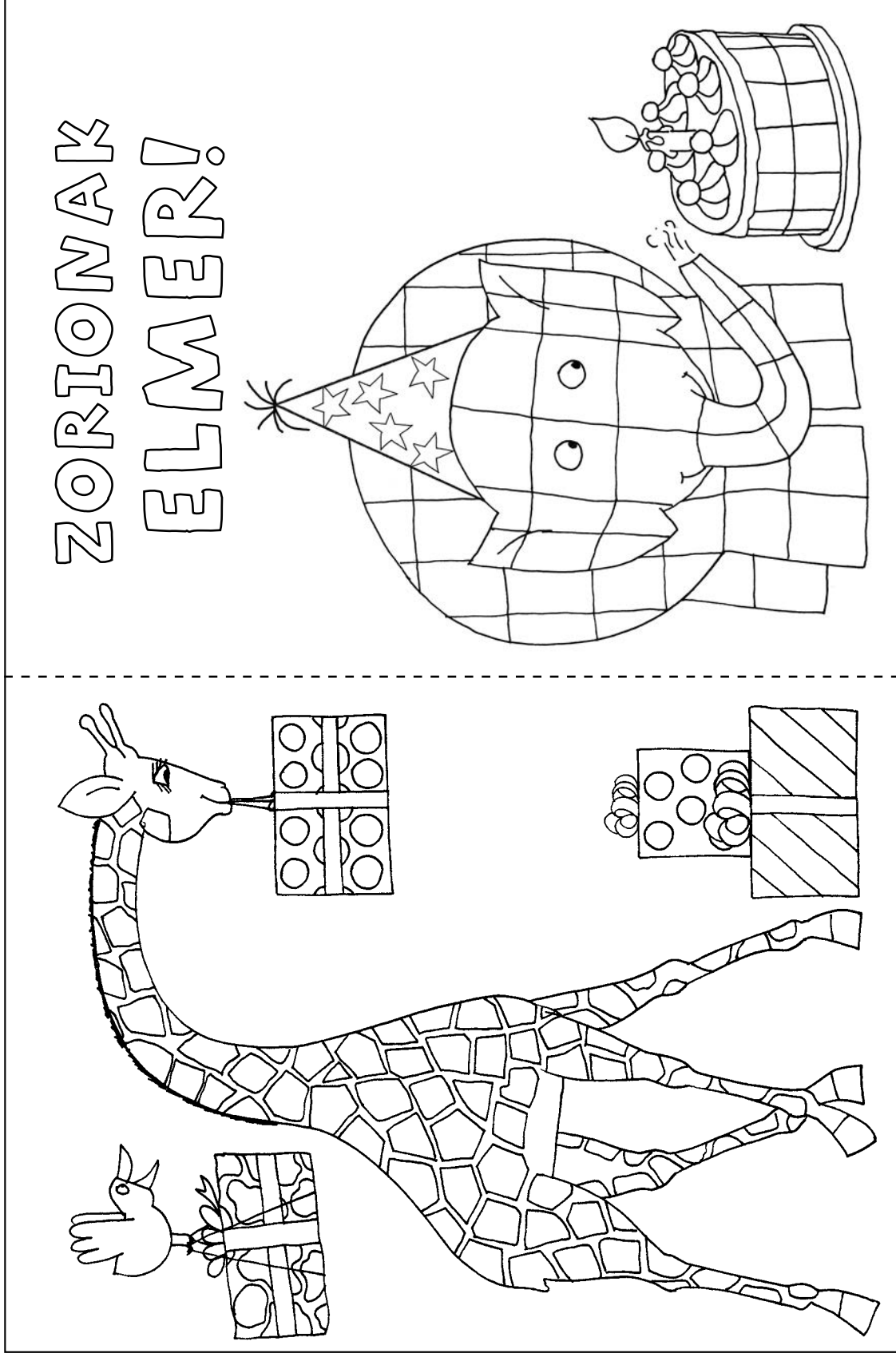

ELMERREN ezkutaketa jolasa

Moztu pertsonaiak eta ezkutatu zure inguruan.
(agian lehenago plastifikatu nahi dituzu, edo koloretako kartulinetan muntatu).



Elmer

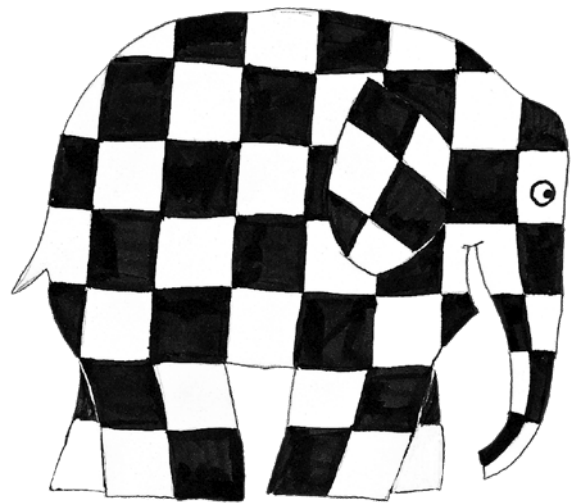

Wilbur



Tximino



Tigre



Lehoi

Teddy

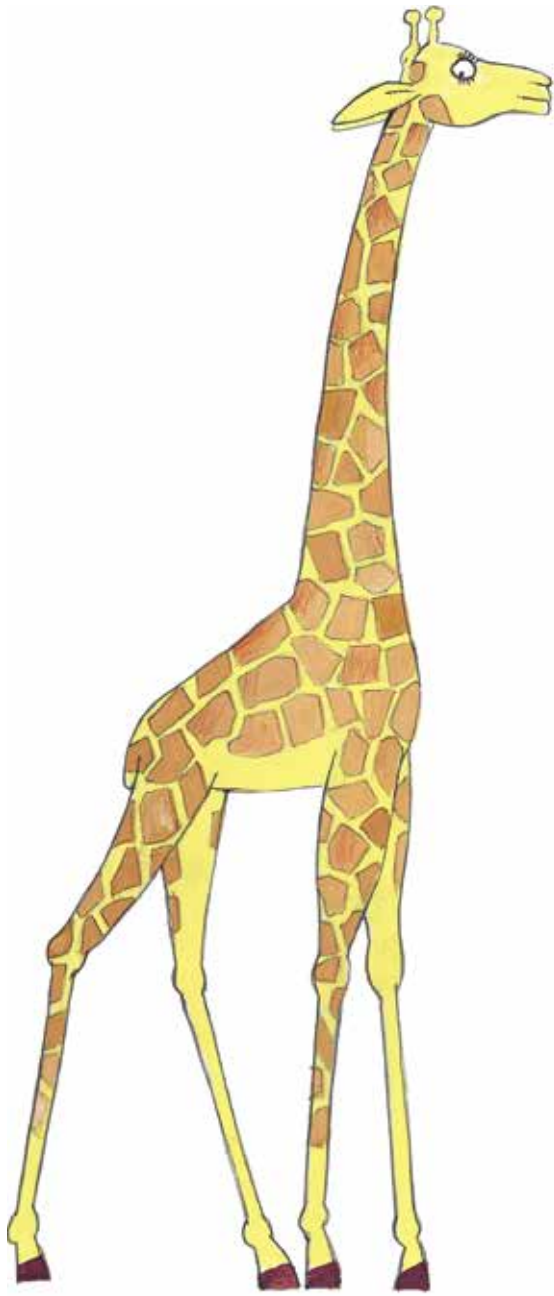

Jirafa

ELMERREN lagunak aurkituko dituzu?



Elmer



Wilbur



Tigre



Lehoi



Teddy



Tximino



Jirafa

ELMER ETA OSTADARRA

Elmer triste jarri da ostadarrak bere koloreak galdu dituela ikusi duenean. Ostadarra koloreztatu dezakezu? Erakusleihu batean jarri dezakezu, itxaropena eta zoriona zabaltzeko.

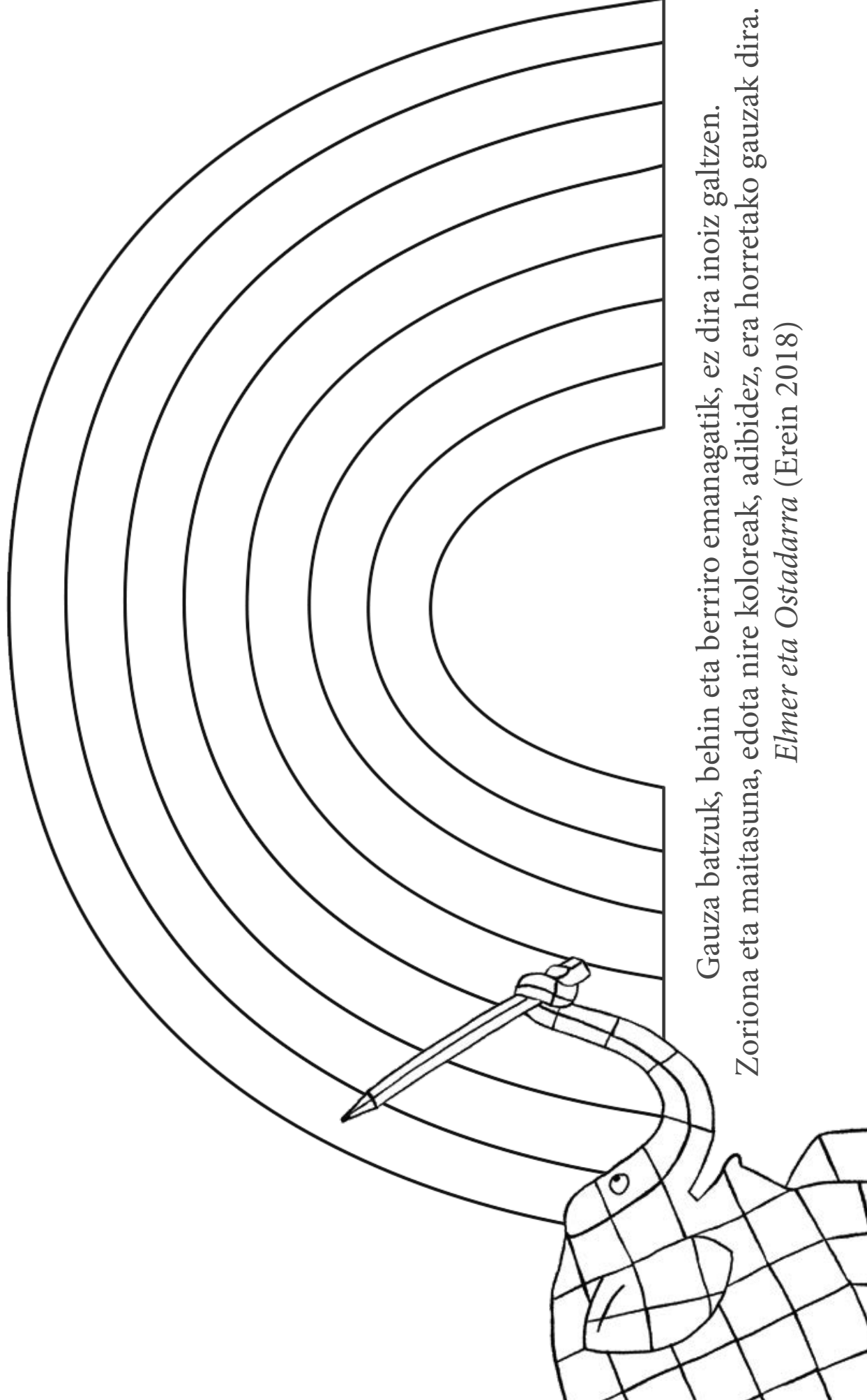

Gauza batzuk, behin eta berrero emanatik, ez dira inoiz galtzen.
Zoriona eta maitasuna, edota nire koloreak, adibidez, era horretako gauzak dira.
Elmer eta Ostadarra (Erein 2018)

ELMERREN labirintoa

Elmerre urtebetetzea da eta lagunek festa bat antolatu diote oihanean.



Zure behatza edo arkatz bat erabil dezakezu labirinto honetan zehar bide bat aurkitzeko.

Festako animalia guztiak izenda ditzakezu?

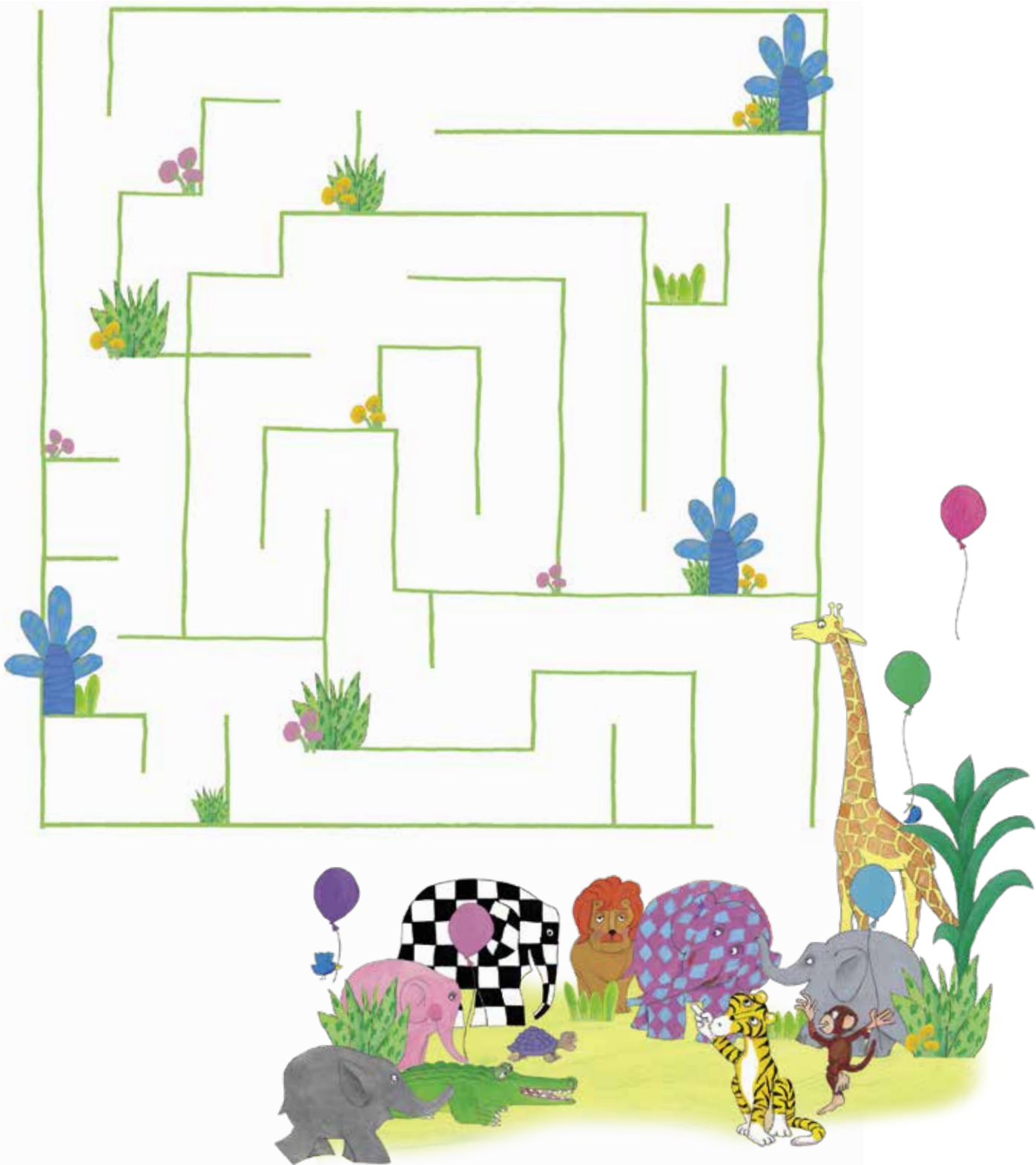

Bihurtu ontzi bat **ELMER**

Elefante talde bat sortu kolorez apainduta,
ontzi hutsak eta ehun-papera erabiliz!

Behar duzun materiala:

- Plastikozko ontzi huts eta garbi bat haur bakoitzarentzat (tapa kendu, etiketa jarri eta barrua garbitu)
- Kolore biziko ehun-papera laukitan moztuta
- Kola
- Guraizeak
- Begiak
- Kartoia

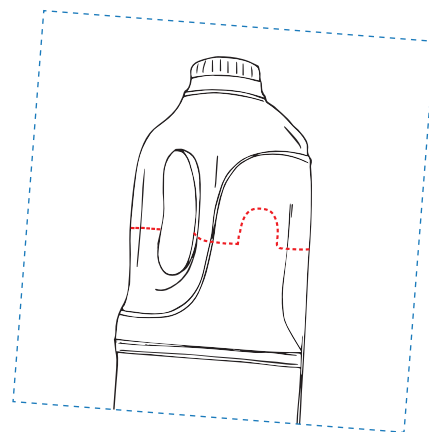

Idea:
Zure elefantea
marrazteko, nahastu kola
pintura prestatuarekin.



Jarraibideak:

- Eskatu heldu bati botilaren hondoa mozteko Elmerren hankak eta enborra sortzeko eta ondoren, kartoia erabiliz, Elmerren belarriak moztu.
- Estali botilaren azala kolarekin eta itsatsi paperezko ehunak elefantearen gainean Elmer koloredun estiloan.
- Elmerri belarriak buruan itsatsi eta paperezko laukitxoekin estali.
- Zure elefantea bukatutakoan, emaiozu beste kola geruza bat
- Azkenik, gehitu begi batzuk (erositakoak edo zuk zeuk egin ditzakezu papera eta boligrafoarekin).
- Partekatu zure elefantearen argazki bat sare sozialetan **#ElmerEguna**

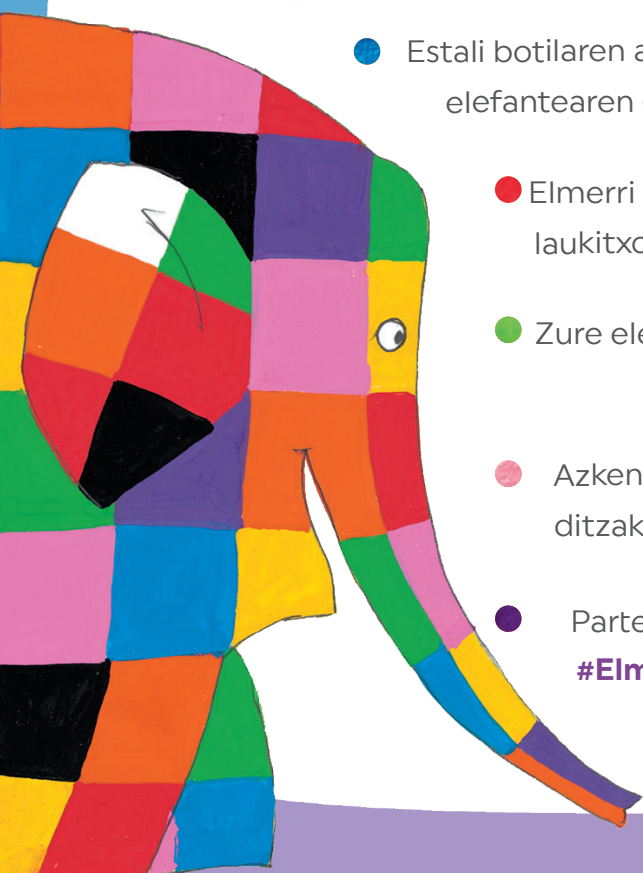

Egin zure **ELMER** belarriak

Elmer bezalakoa izan zaitezke belarri koloretsu hauekin!

Behar duzun materiala:

- Kartulina zuria
- Arkatz bat
- Margoak
- Kola edo zinta itsaskorra
- Guraizeak (helduek moztea gomendatzen dugu!)
- Elmer belarriko txantiloia

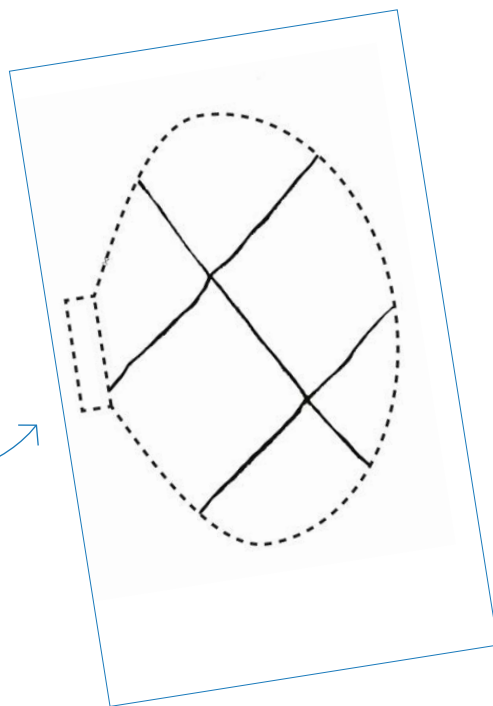

Jarraibideak:

- Moztu kartulinazko tira bat zure burua bildu eta koroa bat bezala jartzeko.

- Moztu belarrien txantiloia (pack honetan) eta margotu bi aldiz inguruan, ondoren moztu bi belarriak.

- Marraztu adabakiak belarrietan eta koloreztatu kolore biziekin.

- Tolestu belarrietako mihia eta itsatsi kola edo zinta itsasgarriarekin.

- Itsatsi belarriak diademaren bi aldeetan.

- Prest zaude desfilean parte hartzeko. Partekatu zure sorkuntzaren argazkiak sare sozialetan

#ElmerEguna



ELMER belarriaren txantiloia

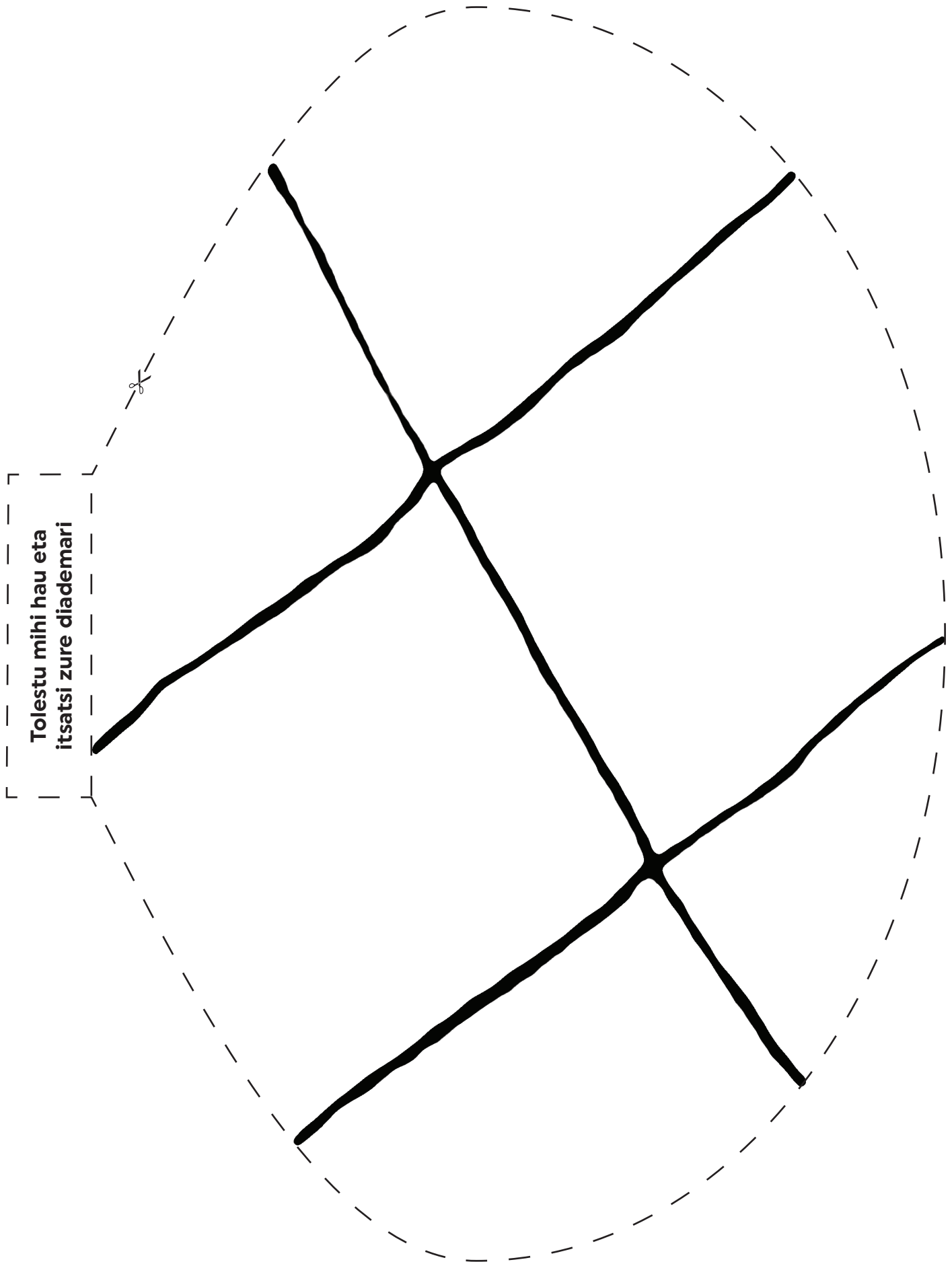

Tolestu mihi hau eta
itsatsi zure diademari



Puzleak

Inprimatu puzlearen piezak, moztu eta elkartu berriro. Saiatu bere patroj koloretsuak engaina ez zaitzan. Pieza bakoitza laurdenetan moztu dezakezu puzle desafiatzaileagoa lortzeko.

ELMER

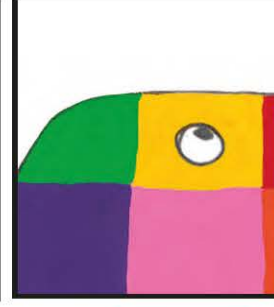
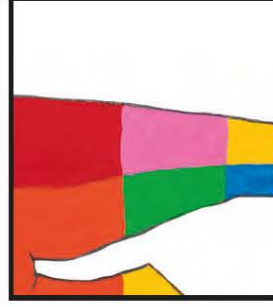
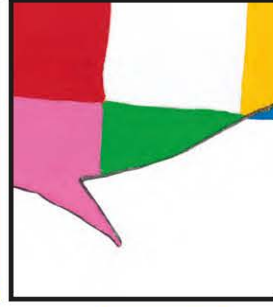
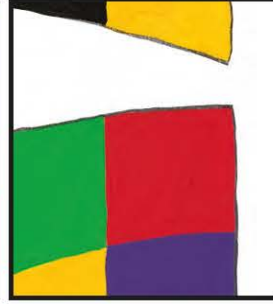
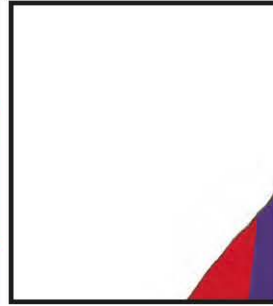
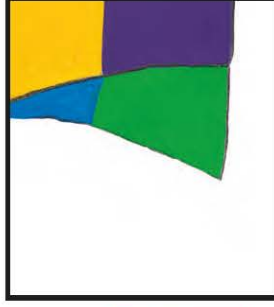
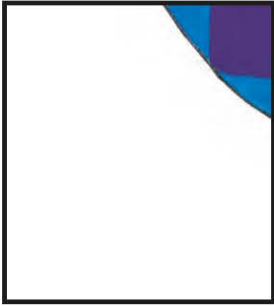

 Aholkuak eta iradokizunak!
Antolatu lehenik ertzetako pieza guztiak,
barruko piezak bete aurretik.
Pieza guztiak behar bezala jarrita daude.
Saiatu modu berean ebakitzen.



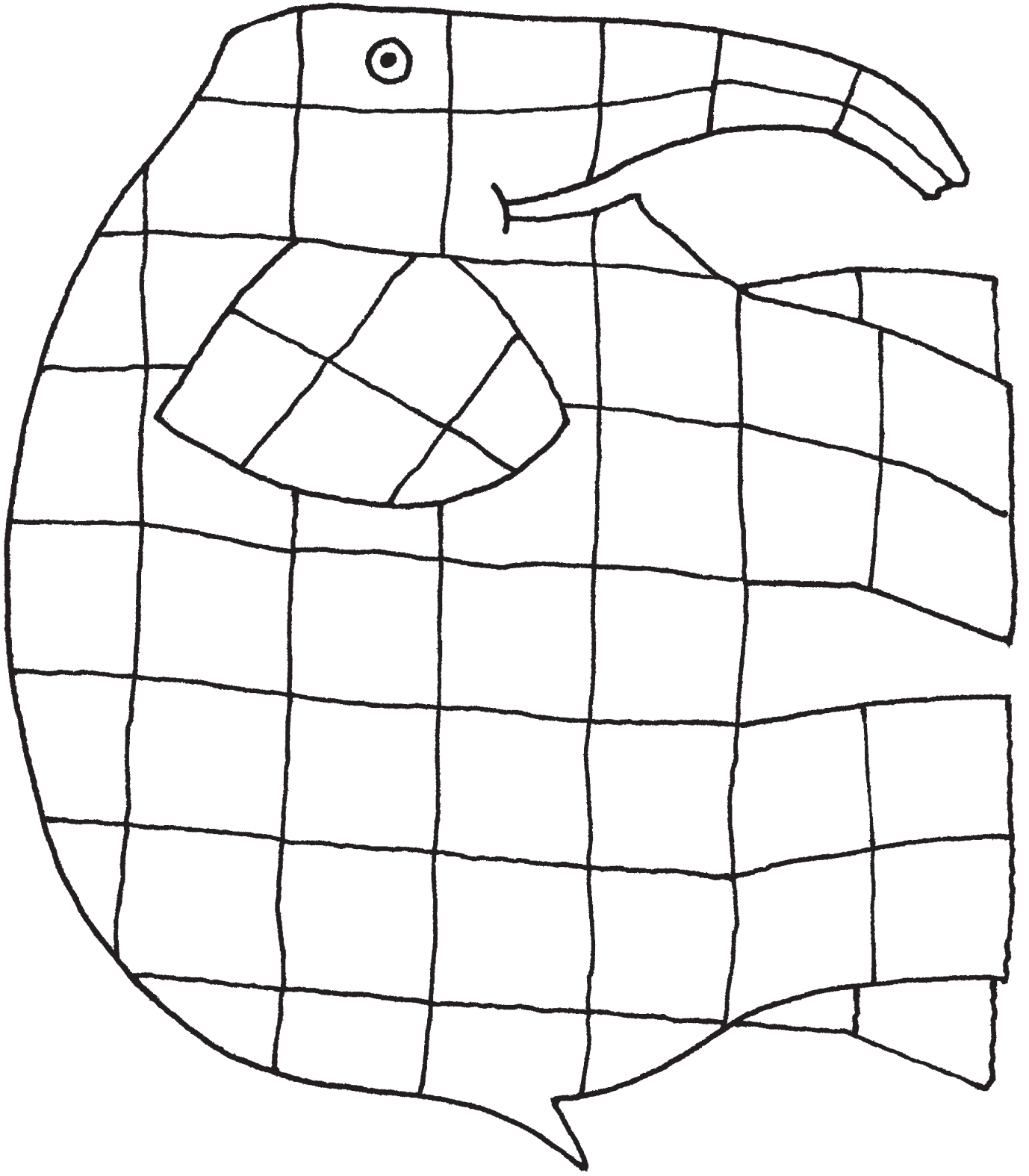

Izena:

Adina:

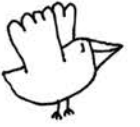

ELMERREKIN



GUZTION BENETAKO

KOLOREAK OSPATZEN

DITUGU

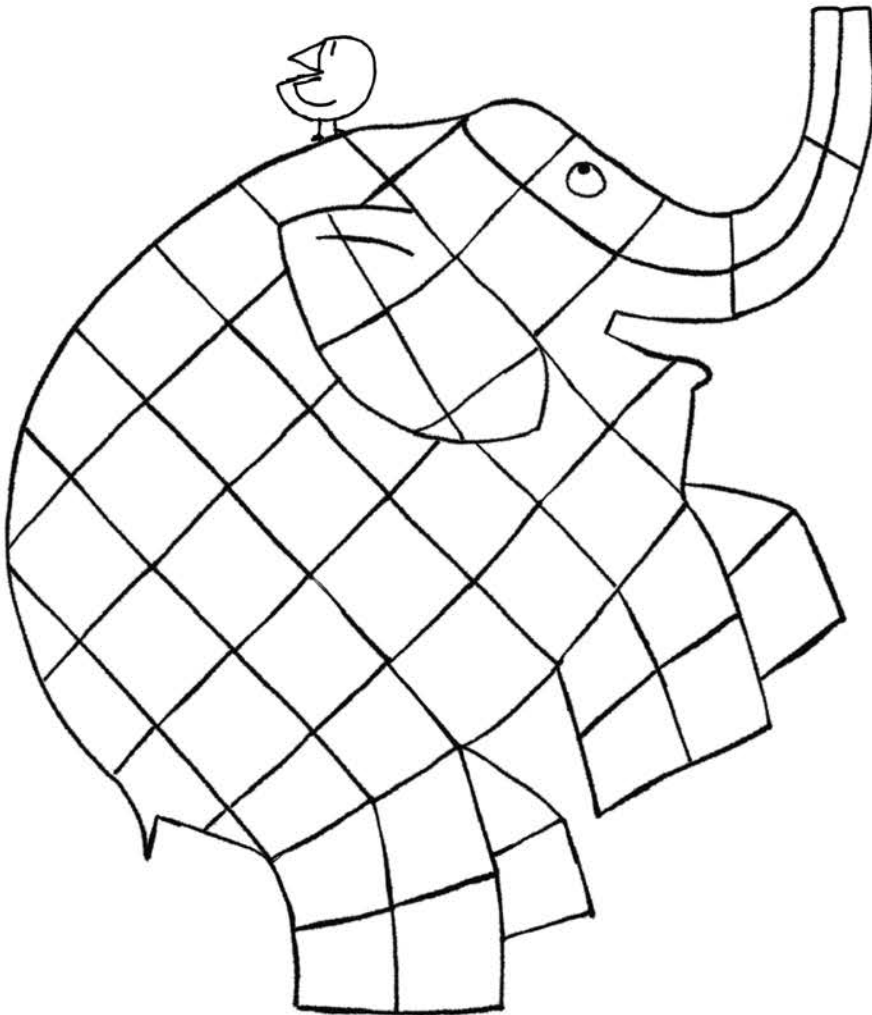

ELMERREN Bingo-jokoa

Erabili lauki hau bingo-jokorako.
Moztu irudiak eta sartu poltsa edo ontzi batean. Ondoren, animatzaileak
irudiak banan-banan atera eta taldeari esan behar dizkio.



ELMERREN Bingo-jokoa

Ebaki beheko kartoiak eta eman bat jokalaria bakoitzari. Jokalari bakoitzari bingo-orriko 8 pertsonaia aukeratzeko eskatu behar zaio, bere kartoia hitzez, marrazkiz edo bingo-orriko pertsonaien kopia bat ebakiz eta itsatsiz.

Jokalari bakoitzari plastikozko pieza batzuk edo koloretako beste jostailu txiki batzuk ematen zaizkio, bingo-fitxa gisa erabil ditzan. Bere laukia osatu eta bingo oihukatzen duen lehen jokalaria irabazten du.

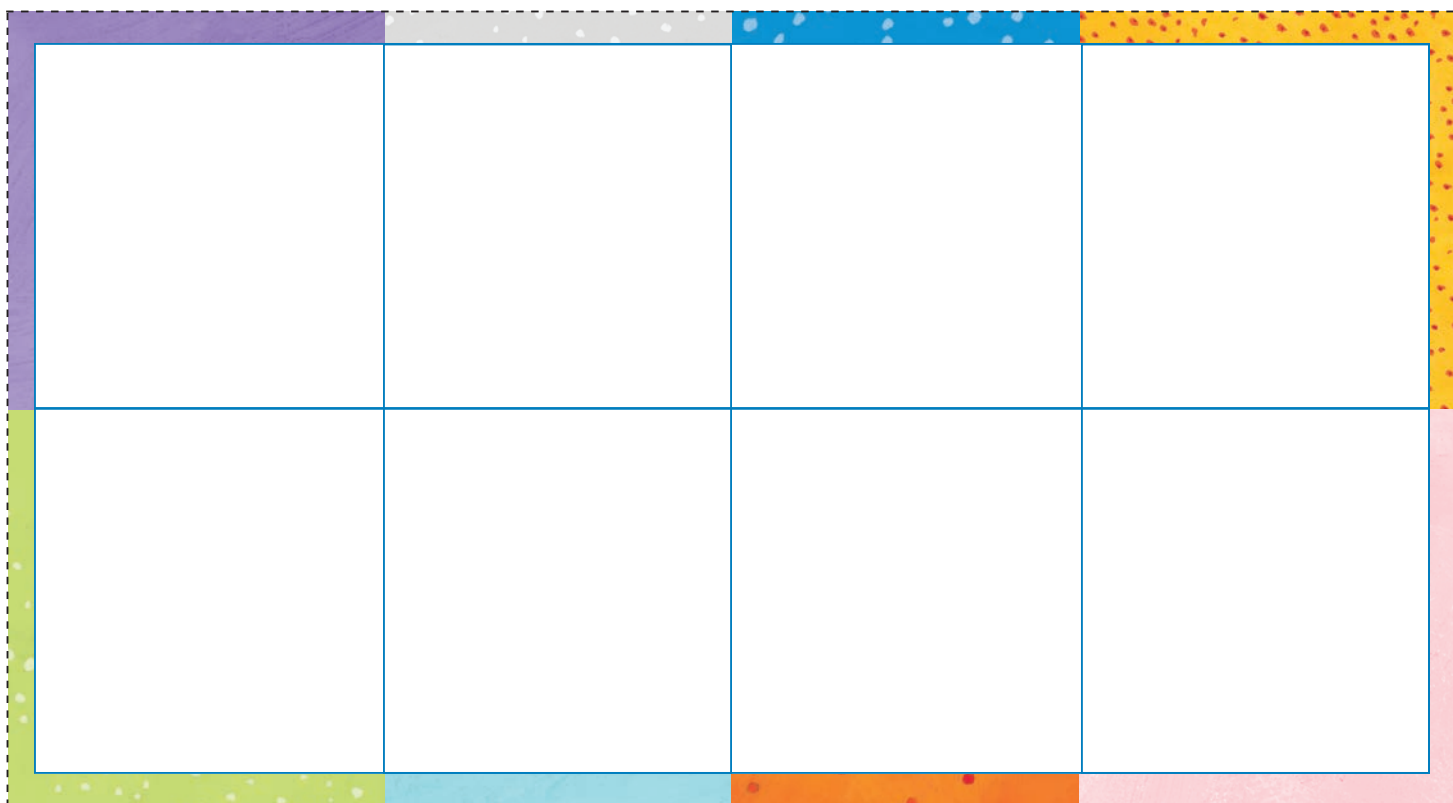
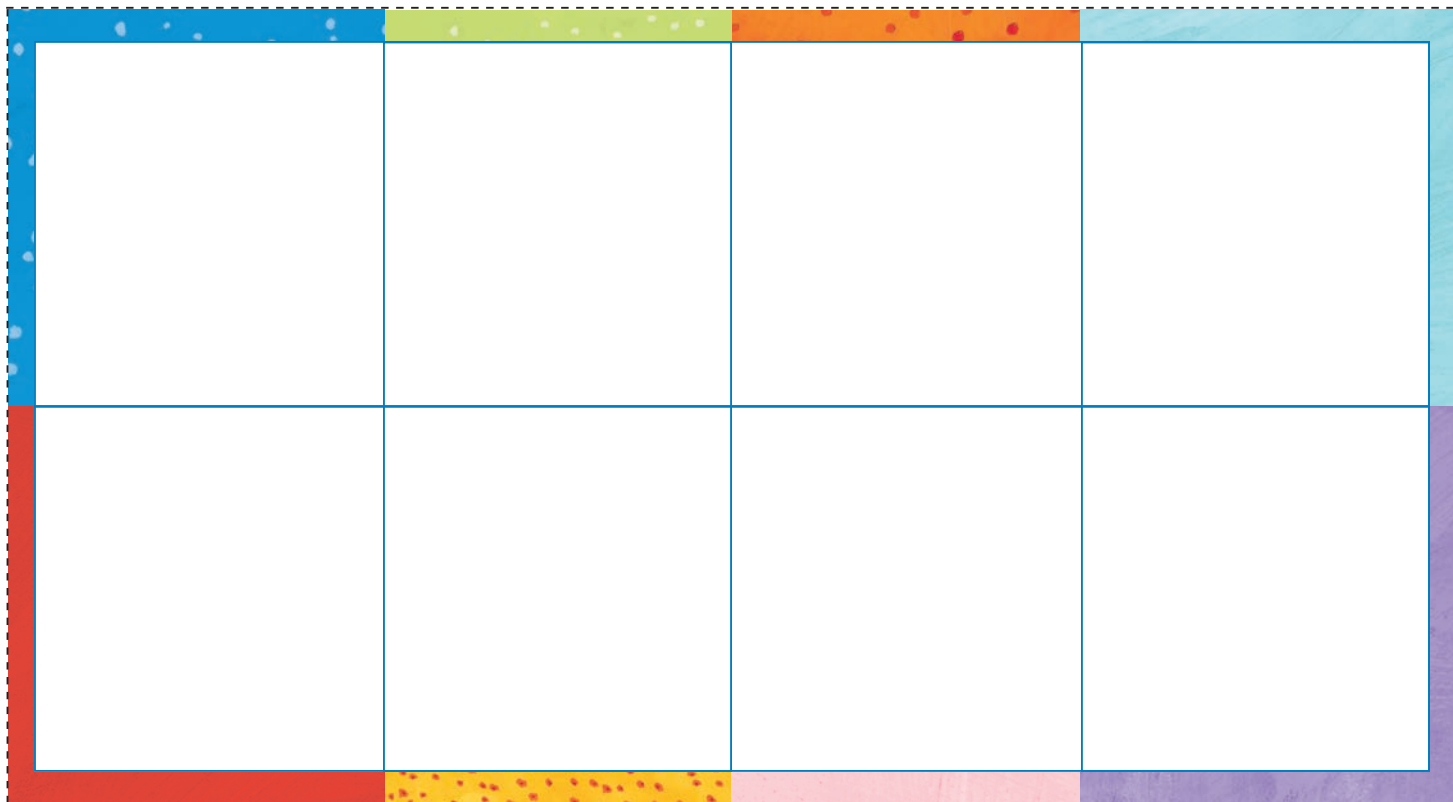

Zenbakien bidez margotu

ELMER

Hona hemen ideia bat!
Ez duzu gehiegi zikindu nahi?
Aldatu pintura errotulagailu edo
koloretako arkatzez.



Estali nazazu margotzen
ari zaren bitartean, edo
erabili nazazu trabatuta
bazaude.

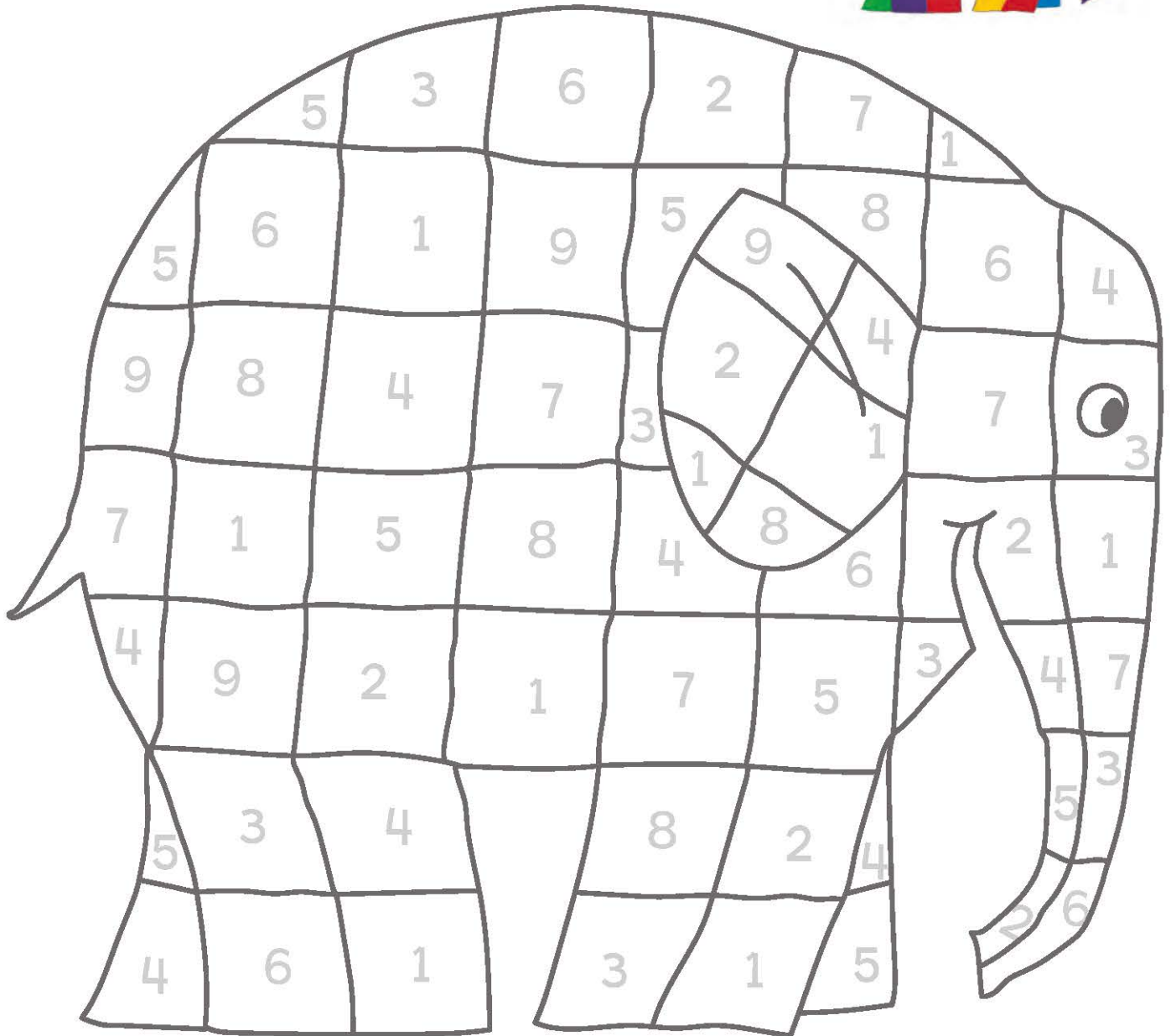
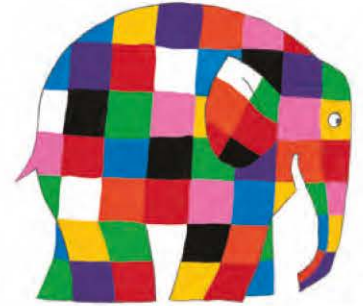

TXORI KOLOREDUNAK

Txoriek Elmerren desfilean parte hartuko dute. Lagunduko diezu lumak margotzen kolore eta estilo desberdinekin?



Zenbat txori zenba ditzakezu?

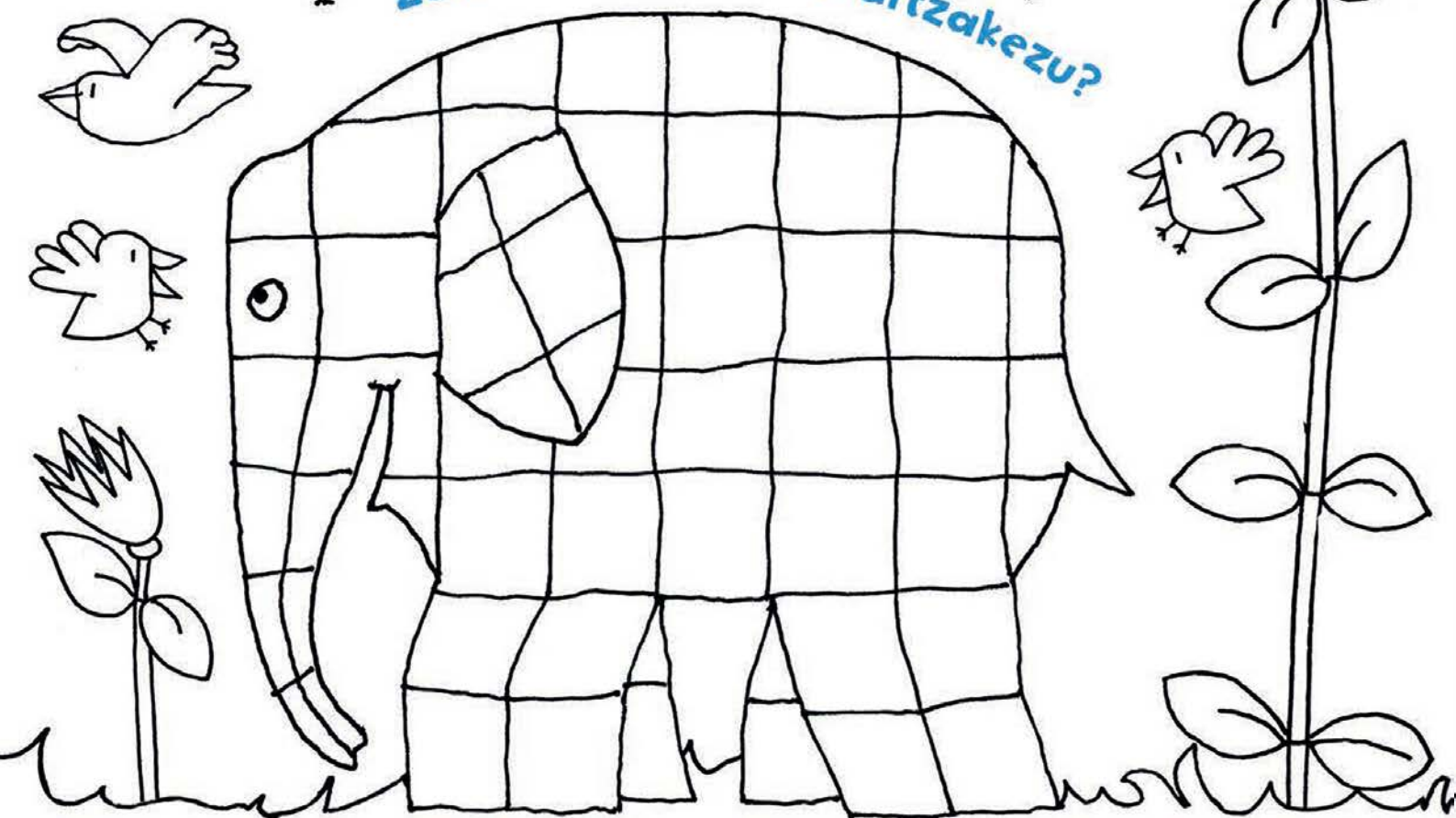

Egin **ELMERREN** oihanaren collage koloretsu bat

Izan sortzailea kolorearekin eta egin oihaneko collage hau David McKeeren obran oinarrituta.

Behar duzun materiala::

- Elmer liburu sorta bat inspiratzeko
- Paper lodi edo kartulina mehe zati batzuk (erabili eskura duzuna, hala nola paperezko poltsak edo zereal-kaxak)
- Kolore biziko pinturak (edozein margo motak balio du)
- Koloreak nahasteko ontziak
- Guraizeak
- Kola

Jarraibideak:

- Margotu paper zati bakoitza kolore desberdin batean eta utzi lehortzen. Elmerren oihaneko zuhaitzak eta landareak ez dira soilik berdeak eta marroiak, beraz, kolore bizi asko nahastu Elmerren mundua bezain koloretsua den collage bat sortzeko.
- Pintura lehortzen denean, koloretako paper zatiak ebaki Elmerren oihaneko landare, zuhaitz eta loreetan inspiratutako formetan. Erabili Elmerren liburuen marrazkiak abiapuntu gisa, baina zeureak ere asma ditzakezu.
- Eman denbora bat landareen formekin jolasten. Jarraian, probatu landareak basoko eszena batean jartzeko modu desberdinak, haiek itsatsi aurretik.
- Azkenik, xehetasun batzuk gehitu ditzakezu, hala nola margo gehiago duten puntuak edo marrak.

Bazenekien...?

David McKee Frantziako hegoaldeko landare eta loreetan inspiratu zen, eta urte asko bizi izan zen bertan.



Ezagutu **ELMERREN** istorioak!

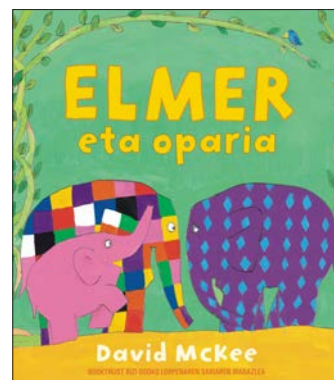
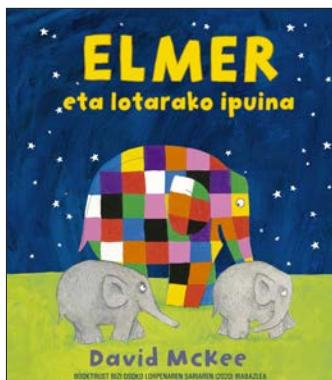
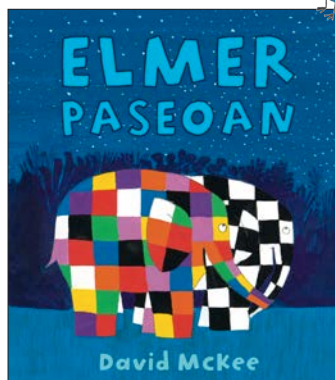
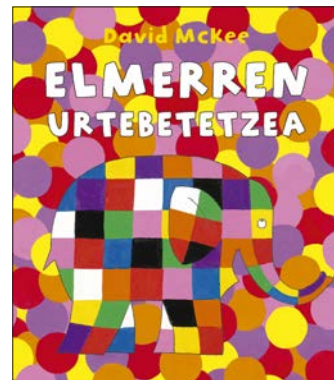
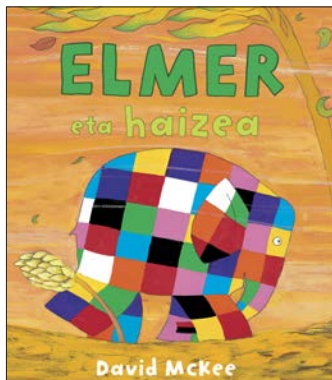
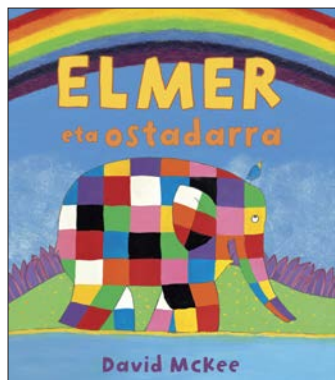
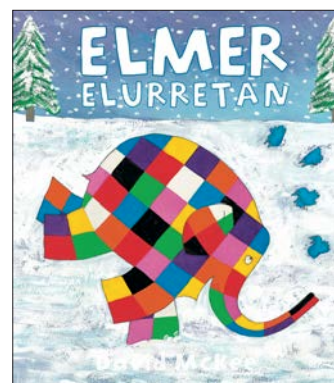
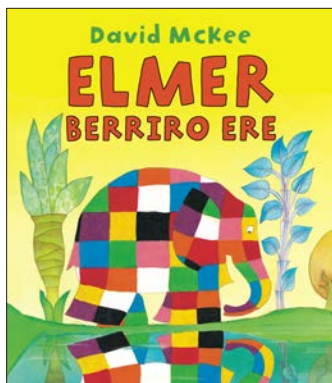
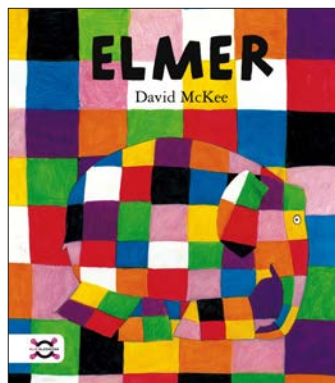

www.erein.eus

